

QuickShot™

3A9306A

NL



Belangrijke veiligheidsinstructies

Lees alle waarschuwingen en instructies in deze handleiding, op het toestel en in handleiding van de accu en acculader voordat u de apparatuur gebruikt. Zorg dat u vertrouwd bent met de bediening en het juiste gebruik van de apparatuur. Bewaar deze instructies.



Belangrijke medische informatie

Lees de medische waarschuwingskaart die bij het pistool wordt geleverd. Hierop staat informatie voor artsen over de behandeling van verwondingen door vloeistofinjectie. Houd de kaart bij u wanneer u met de apparatuur werkt.

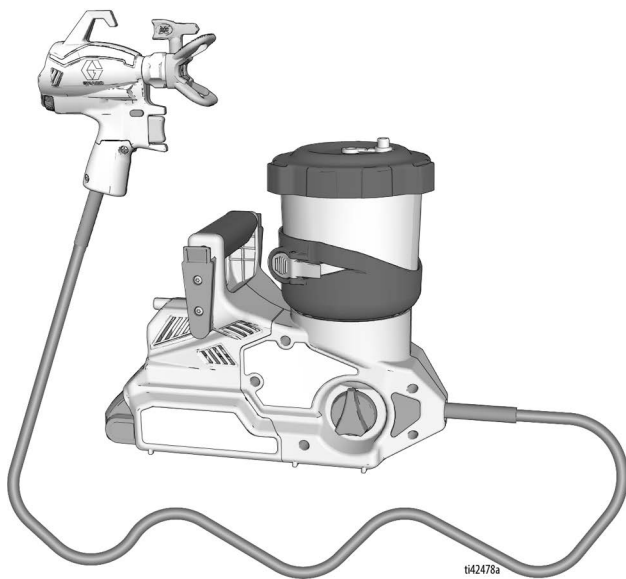

Extra talen
handleiding

1042476a

POWERED BY

DEWALT







*Enkel voor mobiele spuittoepassingen van architecturale verf en coatings.
Niet goedgekeurd voor gebruik in omgevingen met explosiegevaar,
op gevaarlijke locaties en op als gevaarlijk geclassificeerde locaties.
Alleen voor professioneel gebruik.*

PROVEN QUALITY. LEADING TECHNOLOGY.

Inhoudsopgave

| | |
|--|-----------|
| Modellen | 3 |
| Bijbehorende handleidingen | 3 |
| Belangrijke informatie over aarding | 4 |
| Waarschuwingen | 5 |
| Ken uw spuittoestel | 8 |
| Ken uw regelaars | 9 |
| Aardingsinstructies | 10 |
| (Op olie gebaseerde en ontvlambare materialen) | 10 |
| Emmers | 10 |
| Opstellen | 11 |
| Drukontlastingsprocedure | 11 |
| Spuittoestel installeren | 12 |
| Riem installeren | 13 |
| Opstarten | 14 |
| Spuiten | 16 |
| Debietregeling | 16 |
| De juiste spuittip en druk | 16 |
| Richting van de spuittip | 16 |
| Spuittechnieken | 17 |
| Het spuitpistool richten | 17 |
| Trekker-timing | 17 |
| Kwaliteit van het spuitpatroon | 17 |
| Verstopingen in de spuittip verwijderen | 18 |
| Installatie van de spuittip | 19 |
| Beker bijvullen | 20 |
| Pauzeren van spuiten | 21 |
| Reinigen | 22 |
| Het spuittoestel reinigen | 22 |
| Opslag | 25 |
| Referentie | 26 |
| Compatibiliteit reinigingsvloeistoffen | 26 |
| Recyclen en afdanken | 27 |
| Einde van de levensduur | 27 |
| Probleemoplossing | 28 |
| Vervangende onderdelen | 32 |
| Onderdelenlijst | 33 |
| Technische specificaties | 35 |
| Standaard Graco-garantie | 36 |

Modellen

| Goedkeuringen | Model | Naam spuittoestel | Laderspanning | Tipserie | Tipformaat |
|--|--------|-----------------------------|---------------|----------|--------------------------------------|
|  Intertek 110474 Gecertificeerd conform CAN/CSA C22.2 Nr. 68 Overeenkomstig UL 1450 | 20B473 | Ultra QuickShot NA | 120 V | FFLPxxx | 0,20 – 0,41 mm 0,008 – 0,016 inch |
| | 826308 | Ultimate QuickShot NA | 120 V | | |
|  | 20B476 | Ultra QuickShot | 230 V CEE | | |
| | 20B477 | Ultra QuickShot Japan | 100 V | | |
| | 20B478 | Ultra QuickShot Koreaans | 230 V | | |
|  | 20B479 | Ultra QuickShot ANZ | 230 V | | |
|  | 20B475 | Ultra QuickShot UK | 230 V | | |

Maximale werkdruk: 2000 psi (138 bar, 14 MPa)

Compatibel met de volgende DeWALT-accu's:
DCB183 en DCB203

Bijbehorende handleidingen

| Handleiding in het Engels | Omschrijving |
|---------------------------|---------------------------------|
| | DeWALT-handleiding van de lader |

Operationele video



graco.com/quickshotsupport

Belangrijke informatie over aarding



Belangrijke informatie over aarding

De volgende informatie is bedoeld om u meer informatie te geven over wanneer u de aarddraad gebruikt die bij uw spuittoestel worden geleverd.

Lees de informatie op het containerlabel van het materiaal om te bepalen of het op oliebasis of ontvlambaar is. Vraag uw leverancier om een veiligheidsinformatieblad (VIB). Het label op de container en het VIB geven uitleg over de bestanddelen van het materiaal en de specifieke, daaraan gerelateerde voorzorgsmaatregelen.

Verf, coatings en reinigingsmaterialen behoren in het algemeen tot een van de volgende

3 basiscategorieën:

| Aarddraad en -klem vereist? | Type spoel- of reinigingsmateriaal |
|---|--|
| Nee | OP WATERBASIS: Het label op de container dient aan te geven dat het materiaal met zeep en water kan worden gereinigd. |
| Ja  | OP OLIEBASIS: Het label op de container dient aan te geven dat het materiaal ONTVLAMBAAR is en gereinigd kan worden met terpentijn of niet-ontvlambare verfdunners. Gebruik materiaal op oliebasis buiten of in goed geventileerde binnenruimtes, waarbij voortdurend frisse lucht wordt toegevoerd. Zie de veiligheidswaarschuwingen in deze handleiding. Voer Aardingsinstructies , pagina 10, uit wanneer u dit type materiaal gebruikt. |
| Ja  | ONTVLAMBAAR: Dit type materiaal bevat ontvlambare oplosmiddelen zoals xyleen, toluen, nafta, MEK, lakverdunder, aceton, gedenatureerde alcohol en terpentijn. Het label op de container dient aan te geven dat het materiaal ONTVLAMBAAR is. Gebruik ontvlambare materialen buiten of in goed geventileerde ruimtes, waarbij voortdurend frisse lucht wordt toegevoerd. Voer Aardingsinstructies , pagina 10, uit wanneer u dit type materiaal gebruikt. |

Waarschuwingen

De onderstaande waarschuwingen betreffen de installatie, het gebruik, de aarding, het onderhoud en de reparatie van deze apparatuur. Het symbool met het uitroepteken verwijst naar een algemene waarschuwing en de gevarensymbolen verwijzen naar procedurespecifieke risico's. Als u deze symbolen in de handleiding of op de waarschuwingsetiketten ziet, raadpleeg dan deze Waarschuwingen. Productspecifieke gevarensymbolen en waarschuwingen die niet in dit hoofdstuk staan beschreven, staan vermeld in de gehele handleiding waar deze van toepassing zijn.

WAARSCHUWING



BRAND- EN EXPLOSIEGEVAAR

Ontvlambare dampen, zoals dampen van oplosmiddelen en verf, in het werkgebied kunnen ontbranden of exploderen. Voorkom brand en explosies onder meer als volgt:

- Spuit nooit explosieve of ontvlambare materialen in de buurt van open vuur of ontstekingsbronnen zoals sigaretten, motoren en elektrische apparatuur.
- Gebruik geen verf of oplosmiddel met halogeenkoolwaterstof.
- Houd de spuitomgeving goed geventileerd. Zorg ervoor dat er voldoende frisse lucht door de ruimte stroomt.
- Het spuittoestel genereert vonken. Bewaar de pompconstructie in een goed geventileerde ruimte tijdens spuiten, spoelen, reiniging of onderhoud. Spuit niet op de pompconstructie.
- Rook niet in het spuitgebied en spuit niet in een omgeving waar vonken of vuur aanwezig zijn.
- Schakel geen lichtschakelaars, motoren of soortgelijke producten in die vonken veroorzaken in het spuitgebied.
- Houd de ruimte vrij van containers met verf of oplosmiddel, lappen en andere ontvlambare materialen.
- Zorg dat u weet uit welke bestanddelen de verf en de oplosmiddelen die u gebruikt, bestaan. Lees alle veiligheidsinformatiebladen (VIB's) en labels op de containers van de verf en oplosmiddelen. Volg de veiligheidsinstructies van de fabrikant van de verf en van de oplosmiddelen op.
- Zorg dat er altijd een werkend brandblusapparaat in het werkgebied aanwezig is.

Op olie gebaseerde en ontvlambare materialen

Verf of oplosmiddel dat door het apparaat stroomt, kan statische elektriciteit veroorzaken. Statische elektriciteit brengt het risico op ontbranding of explosies met zich mee in de nabijheid van dampen van verf of oplosmiddelen. Voorkom brand en explosies bij het gebruik van ontvlambare materialen of materialen op oliebasis onder meer als volgt:

- Verbind de aarddraad en stekker met een echt aardingspunt.
- Als u merkt dat er sprake is van statische elektriciteit of statische lading voelt, stop dan onmiddellijk. Gebruik het spuittoestel pas weer als u de oorzaak van het probleem kent en het probleem verholpen is.
- Alle onderdelen van het spuitsysteem, inclusief de pomp, de slangconstructie, het spuitpistool en voorwerpen in en rondom het spuitgebied moeten naar behoren worden geaard ter bescherming tegen statische ontlading en vonken. Gebruik geleidende of geaarde airless hogedruk-verfspuitslangen van Graco. Voer de **Aardingsinstructies**, pagina 10 uit.
- Controleer of alle containers en opvangsystemen geaard zijn om statische ontlading te voorkomen. Gebruik geen emmervoeringen, tenzij ze antistatisch of geleidend zijn.

WAARSCHUWING



GEVAAR VOOR INJECTIE DOOR DE HUID

Spuiten onder hoge druk kan giftige stoffen in het lichaam spuiten en ernstige verwondingen veroorzaken die tot amputatie kunnen leiden. **Laat u onmiddellijk behandelen door een medisch specialist indien er zich een injectie voordoet.**



- Richt het pistool niet op mensen of dieren en spuit niet op mensen of dieren.
- Houd uw handen en andere lichaamsdelen uit de buurt van de plaats waar het materiaal uit het apparaat komt. Probeer bijvoorbeeld niet om gelekte verf met lichaamsdelen te stoppen.
- Gebruik altijd de spuittipbeschermer. Spuit nooit zonder dat de spuittipbeschermer op zijn plaats is aangebracht.
- Gebruik Graco-spuittips.
- Ga uiterst voorzichtig te werk bij reiniging of vervanging van een spuittip. Als de spuittip verstopt raakt tijdens het spuiten, volgt u de **Drukontlastingsprocedure** om het toestel uit te schakelen en de druk te ontlasten voordat u de spuittip verwijdert om deze te reinigen.
- De apparatuur blijft onder druk staan nadat de spanning is uitgeschakeld. Laat de apparatuur nooit onbeheerd in werking of onder druk staan. Voer de **Drukontlastingsprocedure** uit wanneer de apparatuur niet onder toezicht staat of niet gebruikt wordt, voordat u onderhouds- of reinigingswerkzaamheden aan de apparatuur uitvoert en voordat u onderdelen verwijdert.
- Controleer de slangen en onderdelen op tekenen van schade. Vervang alle beschadigde slangen en onderdelen.
- Dit systeem kan 2000 psi (138 bar, 13,8 MPa) produceren. Gebruik reserveonderdelen of toebehoren van Graco die zijn goedgekeurd voor minimaal 2000 psi (138 bar, 13,8 MPa).
- Vergrendel de trekker altijd wanneer u niet bezig bent met spuiten. Controleer of de veiligheidspal goed werkt.
- Controleer of alle aansluitingen stevig vastzitten voordat u het toestel gebruikt.
- Zorg ervoor dat u weet hoe u het toestel snel kunt stopzetten en de druk kunt ontlasten. Zorg ervoor dat u grondig vertrouwd bent met de bediening van het apparaat.



GEVAAR VAN VERKEERD GEBRUIK VAN APPARATUUR

Verkeerd gebruik kan leiden tot ernstig letsel of de dood.

- Draag altijd geschikte handschoenen, oogbescherming en een masker of ademhalingsfilter tijdens het verven.
- U dient het apparaat niet te gebruiken, noch te spuiten in de nabijheid van kinderen. Houd kinderen altijd uit de buurt van het apparaat.
- Reik niet te ver en ga niet op een onstabiele ondergrond staan. Zorg ervoor dat u altijd stevig en in evenwicht staat.
- Blijf alert en let op wat u doet.
- Bedien het toestel niet als u moe, of onder invloed van drugs, alcohol of geneesmiddelen bent.
- Zorg dat er geen kink in de slang komt en buig deze niet te ver door.
- Stel de slang niet bloot aan temperaturen of drukwaarden die boven de Graco-specificaties liggen.
- Gebruik de slang niet om aan de apparatuur te trekken of deze op te tillen.
- Breng geen veranderingen of wijzigingen in de apparatuur aan. Door veranderingen of aanpassingen kunnen goedkeuringen van instanties ongeldig worden en kan de veiligheid in gevaar komen.
- Zorg dat alle apparatuur gekeurd en goedgekeurd is voor de omgeving waarin u ze gebruikt.

WAARSCHUWING



GEVAAR VAN ALUMINIUM ONDERDELEN ONDER DRUK

Het gebruik van vloeistoffen die niet compatibel zijn met aluminium in apparatuur die onder druk staat, kan ernstige chemische reacties veroorzaken en ervoor zorgen dat de apparatuur stuk gaat. Het niet opvolgen van deze waarschuwing kan leiden tot overlijden, ernstig letsel of materiële schade.

- Gebruik geen 1,1,1-trichloorethaan, methyleenchloride, andere halogeenkoolwaterstofoplosmiddelen of vloeistoffen die dergelijke oplosmiddelen bevatten.
- Gebruik geen chloorbleekmiddel.
- Veel andere vloeistoffen kunnen stoffen bevatten die kunnen reageren met aluminium. Neem contact op met uw materiaalleverancier voor meer info over de compatibiliteit van de materialen.



GEVAAR VAN ONGESCHIKTE ACCU'S EN LADERS

- Gebruik voor dit gereedschap alleen accu's van maximaal 18 of 20 volt, en laders van het merk DEWALT.
- LEES ALLE INSTRUCTIES die bij dit gereedschap worden geleverd wat betreft de veiligheid en het gebruik van DEWALT-accu's en acculaders.
- Was of spuit de accu niet schoon.
- Reinig de accu uitsluitend met een met water bevochtigde doek.



GEVAAR VAN GIFTIGE VLOEISTOFFEN OF DAMPEN

Giftige vloeistoffen of dampen kunnen ernstig letsel of zelfs de dood veroorzaken als deze in de ogen of op de huid spatten of ingeademd of ingeslikt worden.

- Lees de veiligheidsinformatiebladen (VIB's) zodat u de specifieke gevaren kent van de gebruikte vloeistoffen.
- Bewaar gevaarlijke vloeistof in goedgekeurde houders en voer ze af conform alle geldende richtlijnen.



PERSOONLIJKE BESCHERMINGSMIDDELEN

Draag de juiste beschermingsmiddelen als u in het werkgebied aanwezig bent, om u te beschermen tegen ernstig letsel, zoals oogletsel, gehoorbeschadiging, inademing van giftige dampen en brandwonden. Deze beschermingsmiddelen bestaan uit (maar zijn niet beperkt tot):

- Gezichts- en gehoorbescherming.
- Ademhalingsfilters, beschermende kleding en handschoenen, zoals aanbevolen door de fabrikant van de vloeistof en oplosmiddelen.

Ken uw spuittoestel

Ken uw spuittoestel

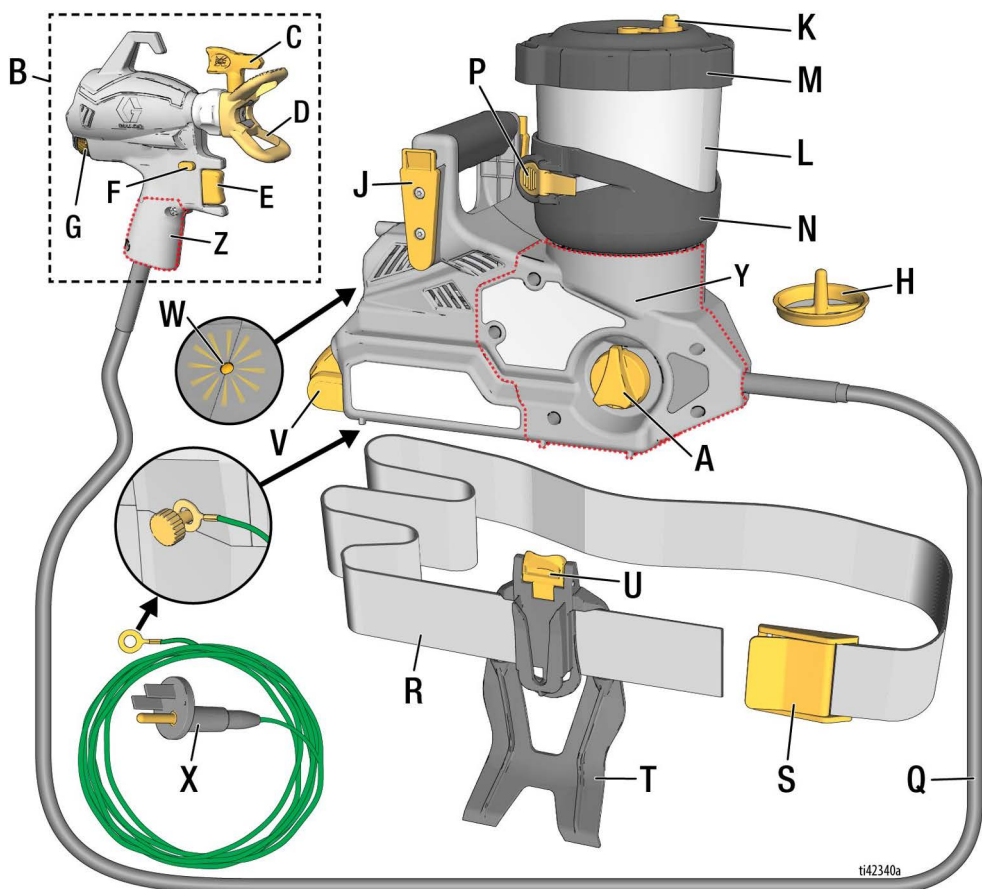

| | |
|---|----------------------------|
| A | Knop Voorvullen |
| B | Spuitpistool |
| C | Spuittip (2 inbegrepen) |
| D | Spuittipbeschermer |
| E | Trekker |
| F | Veiligheidspal |
| G | Debietregeling |
| H | Pompfilter (2 inbegrepen) |
| J | Riemklem (op spuittoestel) |
| K | Opslagplug (2 inbegrepen) |
| L | Beker |
| M | Bekerdeksel |

| | |
|---|---------------------------------------|
| N | Bekersteun |
| P | Ontkoppelingshendel beker |
| Q | Slang |
| R | Riem |
| S | Riemvergrendeling |
| T | Holster riem |
| U | Ontgrendelingsklem holster |
| V | Accu |
| W | Indicatielampje |
| X | Aarddraad en stekker |
| Y | ProConnect-toegangsklep, Spuittoestel |
| Z | ProConnect-toegangsklep, Pistool |

Ken uw regelaars

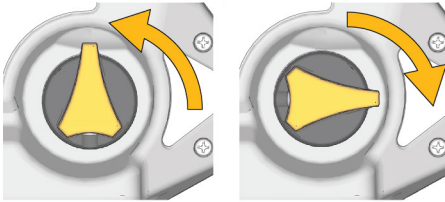
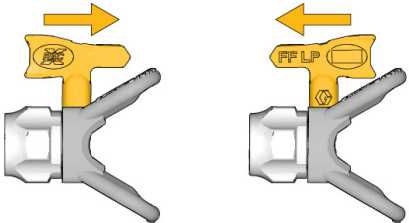
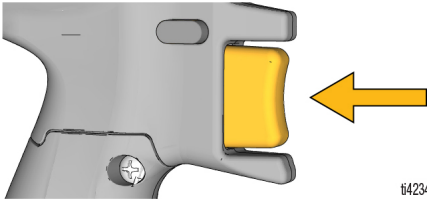
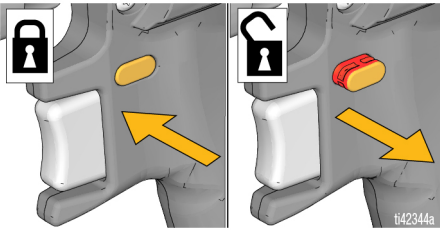
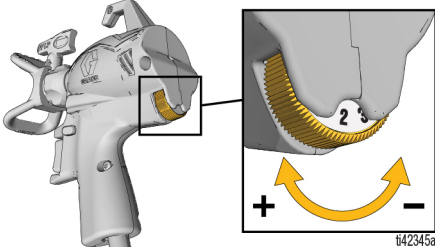
| | |
|--|--|
|  <p>Voorvullen Spuiten t42341a</p> | <p>Knop Voorvullen De knop Voorvullen leidt de vloeistof naar de beker of de spuittip. De knop wordt bij het voorpompen gebruikt om lucht uit de pomp te zuiveren. Uw spuittoestel zal niet spuiten als er zich lucht in de pomp bevindt. Draai de knop Voorvullen naar de stand PRIME (voorvullen) wanneer u het spuittoestel wilt voorpompen of de systeemdruk wilt ontlasten. Draai de knop Voorvullen verder naar de stand SPRAY (spuiten) om vloeistof te spuiten.</p> |
|  <p>Spuiten Vrijmaken t42342a</p> | <p>Spuittip De spuittip is van cruciaal belang voor de airless spuittechnologie. Verf onder hoge druk die door het piekleine gaatje in de spuittip wordt gepompt verlaat de tip in sprayvorm. De spuittip kan worden omgekeerd en kan in een mum van tijd verstoppingen wegwerken.</p> |
|  <p>t42343a</p> | <p>Trekker De trekker regelt de werking van het spuittoestel.</p> |
|  <p>t42344a</p> | <p>Veiligheidspal Met de veiligheidspal wordt voorkomen dat het spuitpistool spuit wanneer deze is vergrendeld en kan er wel gespoten worden met het pistool wanneer deze is ontgrendeld. Als de veiligheidspal is vergrendeld, is er geen rood zichtbaar op de veiligheidspal. Schakel de veiligheidspal altijd in wanneer u niet aan het spuiten bent.</p> |
|  <p>t42345a</p> | <p>Debietregeling Met de debietregeling kunt u de snelheid tijdens het spuiten verhogen of verlagen.</p> |

Aardingsinstructies

(Op olie gebaseerde en ontvlambare materialen)



De apparatuur moet worden geaard om het risico op statische vonken te beperken. Statische vonken kunnen tot gevolg hebben dat dampen ontbranden of ontploffen. Een goede aarding biedt de elektrische stroom een ontsnapingsdraad.

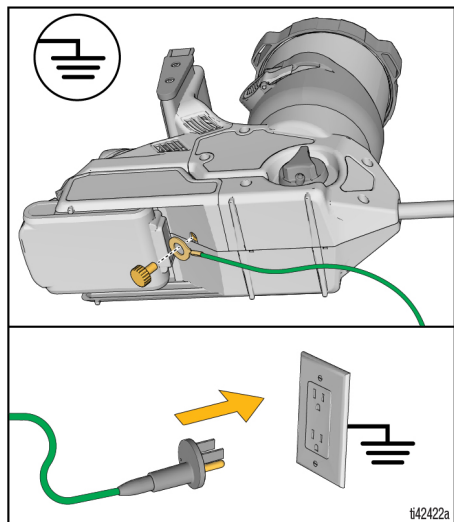

Het spuittoestel is voorzien van een aarddraad en stekker. De stekker moet in een correct geaard stopcontact worden gestoken bij het spuiten of spoelen van op olie gebaseerde en ontvlambare materialen. Raadpleeg **Belangrijke informatie over aarding**, pagina 4. Plaats het spuittoestel niet in het spuitgebied wanneer u de aarddraad en stekker verbindt.

Als de aarddraad niet lang genoeg is om een geaard stopcontact te bereiken, gebruik dan een 3-aderig geaard verlengsnoer tussen de stekker en het stopcontact.

Emmers

Op olie gebaseerde en ontvlambare vloeistoffen: neem de plaatselijke regels en voorschriften in acht. Gebruik alleen geleidende metalen emmers, geplaatst op een geaard oppervlak, zoals beton.

Plaats de emmer niet op een niet-geleidende ondergrond, zoals papier of karton, aangezien dan de aardingscontinuïteit wordt onderbroken.

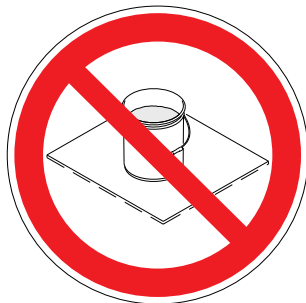

Een metalen emmer altijd aarden: sluit een aarddraad aan op de emmer. Klem één uiteinde aan de emmer en het andere uiteinde aan een aardingspunt, zoals een waterleiding.

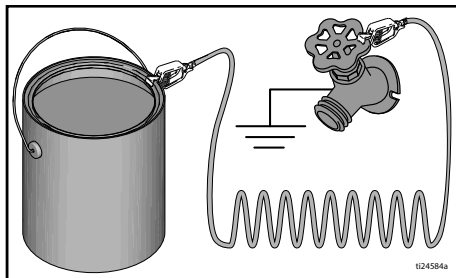

Opstellen

Drukontlastingsprocedure



Dit spuittoestel bouwt tijdens het gebruik een inwendige druk op tot 2000 psi (138 bar, 14 MPa). Volg de **Drukontlastingsprocedure** als u stopt met spuiten en vóór reiniging, controle, onderhoud of transport van de apparatuur om ernstig letsel door de onder druk geplaatste vloeistof te voorkomen.

1. Draai de knop Voorvullen naar de stand PRIME (voorvullen) om de systeemdruk te ontlasten.

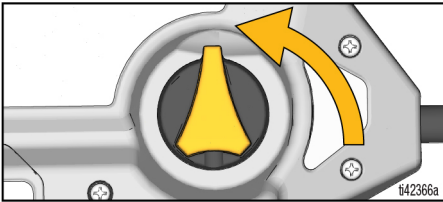

2. Druk de metalen moer van de tipbeschermer stevig tegen een gearde metalen emmer. Richt het spuitpistool in de emmer, haal de trekker van de veiligheidspal en knijp de trekker van het spuitpistool in om de druk te ontlasten.

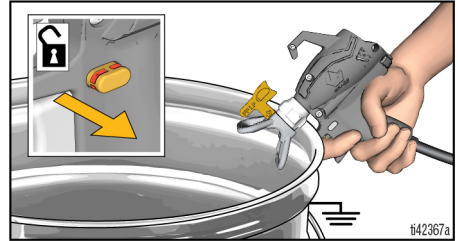

OPMERKING: Laat de knop Voorvullen in de stand PRIME (voorvullen) tot u klaar bent om te spuiten.

LET OP

Dompel het elektronische spuitpistool nooit onder in water of andere vloeistoffen om schade te voorkomen.

Spuittoestel installeren



Ontvlambare dampen in het werkgebied (zoals oplosmiddelen en verdampen) kunnen ontbranden of exploderen.

Zie **Aardingsinstructies**, pagina 10.

Spuit geen ontvlambare of explosieve vloeistoffen in een afgesloten ruimte.

Bij het spuiten van explosieve of ontvlambare materialen:

- Verplaats om bij te vullen het hele spuittoestel naar een goed geventileerde plaats, verwijderd van explosieve of ontvlambare materialen, waaronder verf en oplosmiddel.
- Houd de materiaalcontainers bedekt tussen het bijvullen van de bekertjes.

Bij het spuiten van op olie gebaseerde en ontvlambare materialen, raadpleeg

Compatibiliteit reinigingsvloeistoffen, pagina 26 en volg de **Aardingsinstructies**, pagina 10.

OPMERKING: Het wordt aanbevolen om de verf voor het vullen van de beker altijd te zeven.

1. Zet de trekker op de veiligheidspal. Draai de knop Voorvullen naar de stand PRIME (voorvullen).
2. Haal de deksel van de beker.

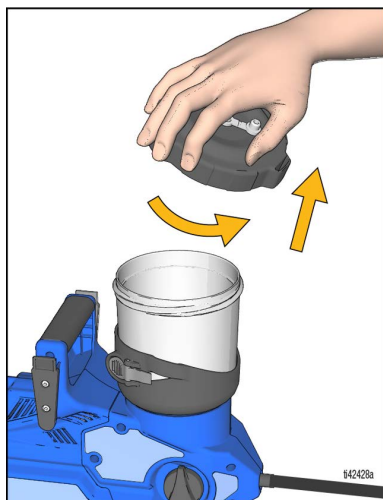

3. Controleer of er onder in de beker bij de pompinlaat een pompfilter is geplaatst. Gebruik de zwarte 60 mesh filters bij verf en de blauwe 100 mesh filters bij beits en verdunde materialen.

OPMERKING: Een vies of verstopt pompfilter zal leiden tot een slecht werkend spuittoestel of leeglopen.

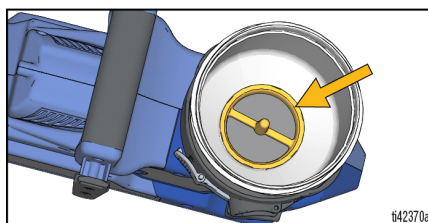

4. Vul de beker met verf en plaats de deksel terug op de beker.

OPMERKING: Schud de materialen die met dit spuittoestel aangebracht worden NIET. Sommige lakken met fijne afwerking en beitsen vangen lucht wanneer ze geschud worden, hetgeen de spuitprestaties kan beïnvloeden. Roer het materiaal of raadpleeg de adviezen van de fabrikant voor het betreffende materiaal.

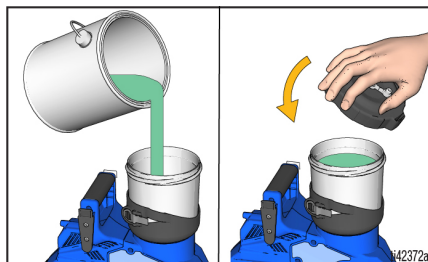

OPMERKING: Gebruik van de opslagplug boven op de bekerdeksel is optioneel. De opslagplug moet open zijn tijdens het spuiten, om een luchtsluit en leeglopen te voorkomen.

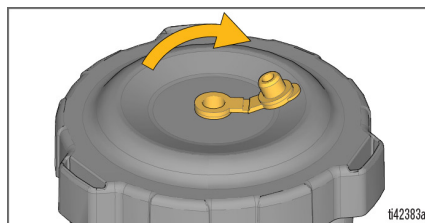

Riem installeren

1. Plaats de holster van de riem op de riem. De gebruiker mag kiezen waar (links, rechts of achter).

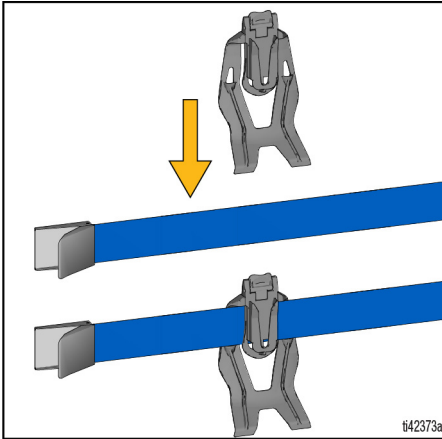

2. Plaats de riem om het middel en trek goed aan. Sluit de riemvergrendeling.

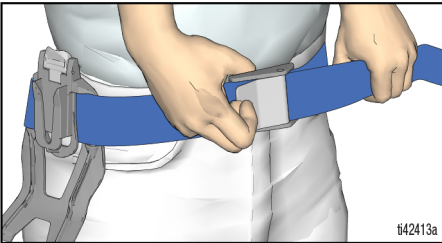

3. Maak het spuittoestel vast aan de holster van de riem. De gebruiker kan de richting zelf kiezen (slang naar voren of achteren gericht).

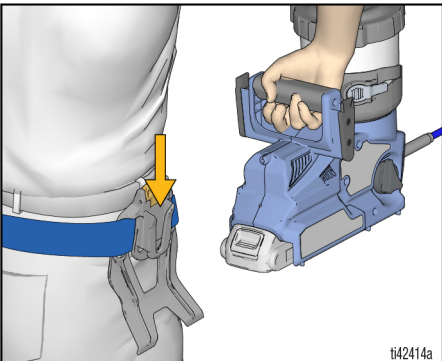

4. Het spuitpistool kan aan de buitenkant van het spuittoestel gehaakt worden zoals afgebeeld, zodat de handen vrij blijven.

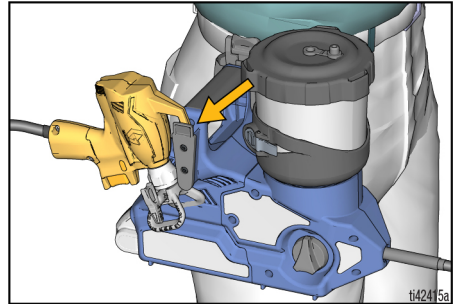

5. Om het spuittoestel van de riem te halen, drukt u op de ontgrendelingsklem van de holster en trekt u het spuittoestel naar boven.

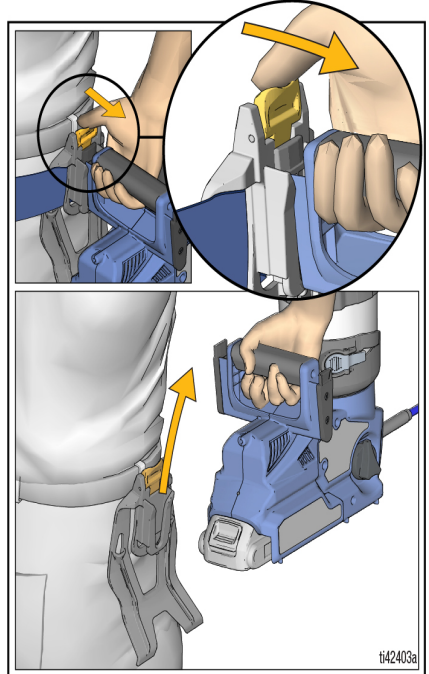

OPMERKING: De riem kan met een schaar op de gewenste lengte worden geknipt.

LET OP

Trek nooit aan de slang om het spuittoestel voort te bewegen. Dan kunnen de draadaansluitingen in het spuittoestel of het spuitpistool loskomen.

Opstarten

Begin altijd met een volledig geladen accu. Zorg dat de batterij of lader niet in contact komt met of wordt ondergedompeld in water of oplosmiddelen. Zie de informatie over de accu en acculader die bij het spuittoestel wordt geleverd.



Vervang en laad de batterij alleen op een goed geventileerde plaats op, uit de buurt van ontvlambare of explosieve materialen, waaronder verf en oplosmiddelen.

1. Ontgrendel de veiligheidspal en controleer of de knop Voorvullen in de positie PRIME (voorvullen) staat.

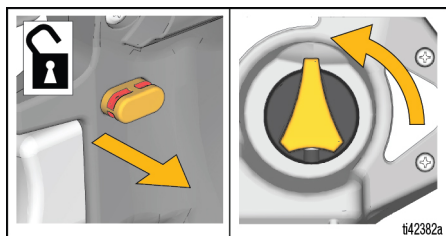

2. Draai de spuittip in de stand UNCLOG (vrijmaken).

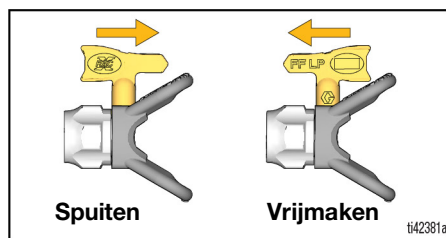

3. Plaats een volledig opgeladen accu in het spuittoestel.

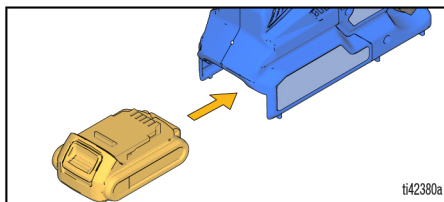

4. Controleer of de opslagplug OPEN is.

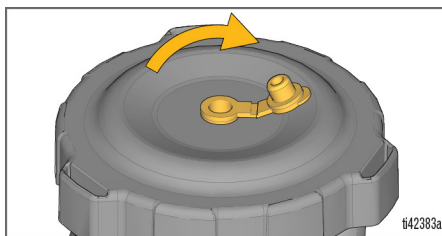

5. Om de pomp voor te vullen, richt u het spuitpistool in een afvalcontainer en haalt u de trekker 10 seconden ingedrukt. Hierdoor wordt alle lucht uit de pomp gespoten.

OPMERKING: Het elektronische spuitpistool is altijd open als de trekker wordt ingedrukt, dus er kan een kleine hoeveelheid vloeistof uitgespoten worden tijdens het voorpompen.

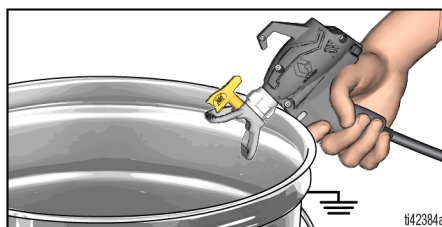

6. Draai de knop Voorvullen naar de stand SPRAY (spuiten).

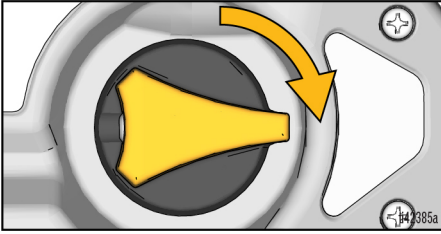

7. Om de slang en het spuitpistool voor te vullen, richt u het spuitpistool in een afvalemmer en drukt u de trekker 10 seconden in, of tot er een aanhoudende stroom verf is. Op deze manier wordt de lucht (en opslagvloeistof) uit de slang en het pistool gezuiverd.

OPMERKING: Om schade aan de pomp te voorkomen, moet u, als het spuittoestel na 10 seconden niet spuit, STOPPEN en STARTUP (opstarten) herhalen.

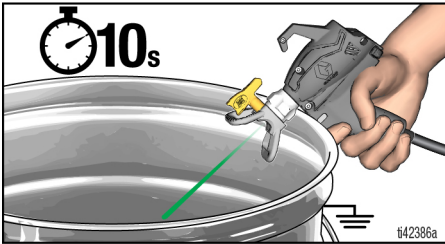

8. Draai de spuittip in de stand SPRAY (spuiten).

U bent nu klaar om met spuiten te beginnen!

Spuiten



Neem voor het spuiten even de tijd om deze tips door te lezen, zodat uw spuitklus zeker succesvol is.

OPMERKING: Voor goede spuitresultaten gebruikt u alleen spuittips van Graco FFLP met het spuitpistool.

Debietregeling

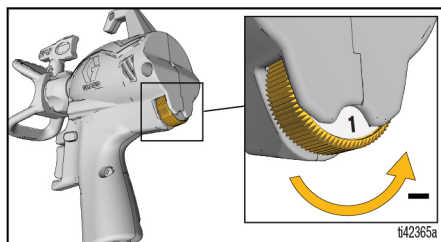

Met de debietregeling kunt u de druk nauwkeurig instellen. Om overspray te beperken, dient u altijd te spuiten op de laagste snelheid en de snelheid te verhogen tot de minimuminstelling die een aanvaardbaar spuitpatroon oplevert.

De juiste spuittip en druk

Zie tabel voor de aanbevolen spuitdruk voor uw materiaal. Raadpleeg het verfblik (materiaal) voor aanbevelingen van de fabrikant.

| | Coatings | | | | | |
|-------------------------|---|-------------------------|---------|--------|--------------------------|--------------------------|
| | Binnenbeits/ binnen- en buitenlak | Dekkende buitenbeits | Emailak | Primer | Latexverf voor binnen | Latexverf voor buiten |
| Debietregeling | 1 - 4 | 4 - 8 | 4 - 10 | 6 - 10 | 6 - 10 | 6 - 10 |
| Diameter van tipopening | | | | | | |
| 0,20 mm (0,008 inch) | ✓ | | | | | |
| 0,25 mm (0,010 inch) | ✓ | ✓ | | | | |
| 0,30 mm (0,012 inch) | | ✓ | ✓ | | | |
| 0,36 mm (0,014 inch) | | ✓ | ✓ | ✓ | ✓ | |
| 0,41 mm (0,016 inch) | | | ✓ | ✓ | ✓ | ✓ |

Richting van de spuittip



Plaats uw hand niet voor de spuittip of spuittipbeschermer om ernstige verwondingen als gevolg van injectie door de huid te voorkomen.

1. Zet de trekker op de veiligheidspal.

2. Stel de spuittipbeschermer van het spuittoestel af voor de gewenste verticale of horizontale spruitrichting.

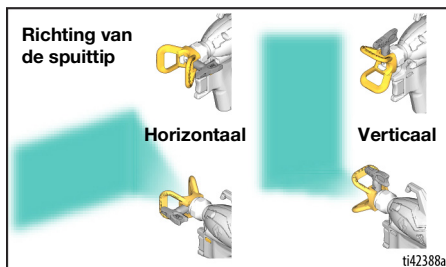

Spuittechnieken

Gebruik een stukje karton om deze basisspuittechnieken te proberen alvorens u begint te spuiten op het oppervlak.

- Houd het spuitpistool op 30 cm (12 inch) van het oppervlak en richt recht op het oppervlak. Als u het spuitpistool kantelt om de spuihoek te veranderen, ontstaat een ongelijkmatige afwerking.
- Draai uw pols zodat het spuitpistool recht gericht blijft. Door het spuitpistool heen en weer te zwaaien om rechtstreekse met een hoek te spuiten, zorgt voor een ongelijkmatige afwerking.

OPMERKING: Afhankelijk van hoe snel u het spuitpistool beweegt, wordt meer of minder materiaal opgebracht. Als het materiaal ongelijkmatig is, beweegt u te snel. Als het materiaal druppelt, beweegt u te traag. Zie **Probleemoplossing**, pagina 28.

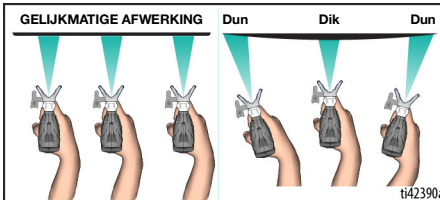
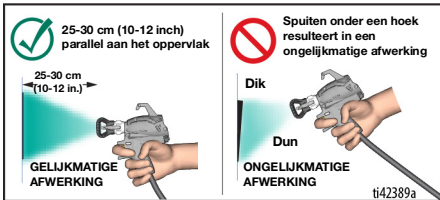

Het spuitpistool richten

Richt het spuitpistool op de onderrand van de vorige verfstrook en zorg dat u de verfstrook steeds met 50% overlapt.

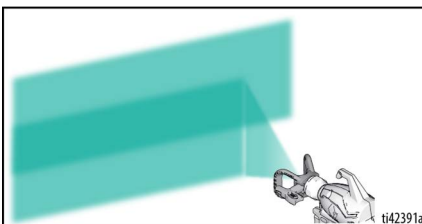

Trekker-timing

Haal de trekker over nadat u met de spuitbeweging bent begonnen. Laat de trekker los voordat u de spuitbeweging beëindigt. Het spuitpistool moet in beweging zijn wanneer de trekker wordt ingedrukt en losgelaten.

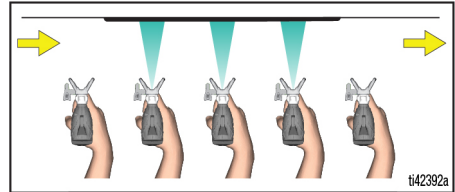

Kwaliteit van het spuitpatroon

Bij een goed spuitpatroon wordt de verf gelijkmatig verspreid zodra deze het oppervlak raakt.

- Het spuitmateriaal moet worden verneveld (evenredig verdeeld, zonder gaten aan de randen).

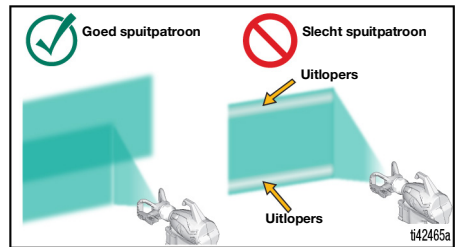

Als uitlopers blijven voorkomen bij het spuiten op de hoogste spuitdruk:

- De spuittip kan versleten zijn. Zie **De juiste spuittip en druk**, pagina 16.
- Het kan zijn dat een kleinere spuittip nodig is.
- Mogelijk moet het materiaal worden verdund. Volg de aanbevelingen van de fabrikant.

Verstoppingen in de spuittip verwijderen



Plaats uw hand niet voor de spuittip of spuittipbeschermer om ernstige verwondingen als gevolg van injectie door de huid te voorkomen.

1. Laat de trekker los. Zet de trekker op de veiligheidspal. Draai de spuittip naar de stand UNCLOG (vrijmaken). Haal de trekker van de veiligheidspal. Haal de trekker van het spuitpistool over in een afvalemmer, om verstoppingen te verwijderen.

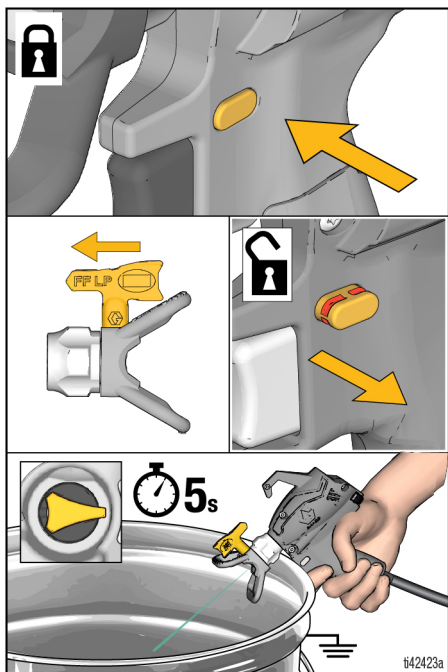

2. Zet de trekker op de veiligheidspal. Draai de spuittip terug naar de stand SPRAY (spuiten). Ontgrendel de veiligheidspal en ga door met spuiten.

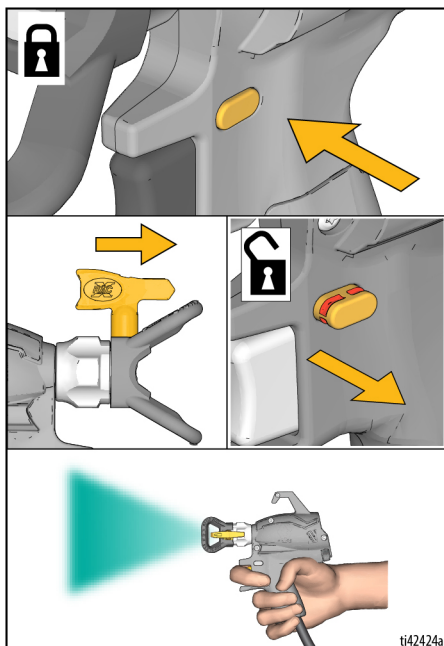

OPMERKING: Als de spuittip nog steeds verstopt is, herhaalt u stap 1 en 2, maar zet u de debietregeling op 10. Als de tip dan nog steeds verstopt is, moet u de spuittip wellicht vervangen.

Installatie van de spuittip



Plaats uw hand niet voor de spuittip bij het installeren of verwijderen van de spuittip en spuittipbeschermer om ernstige verwondingen als gevolg van injectie door de huid te voorkomen.

OPMERKING: Voor goede spuitresultaten gebruikt u alleen spuittips van Graco FFLP met het spuitpistool.

1. Voer de **Drukontlastingsprocedure**, pagina 11.
2. Haal de accu uit het spuittoestel.
3. Gebruik de spuittip (A) om de OneSeal™ (B) in de spuittipbeschermer (C) te steken.

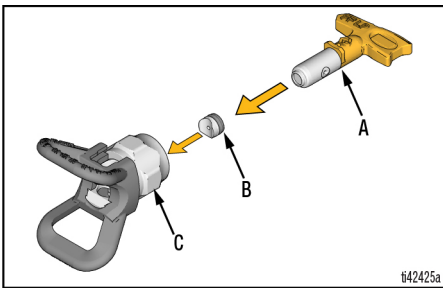

4. Steek de spuittip in de spuittipbeschermer.

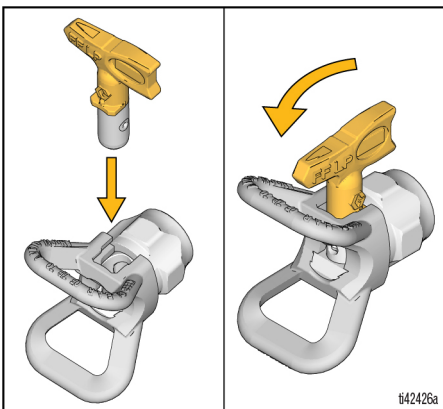

5. Schroef de constructie op het spuitpistool en draai handmatig vast.

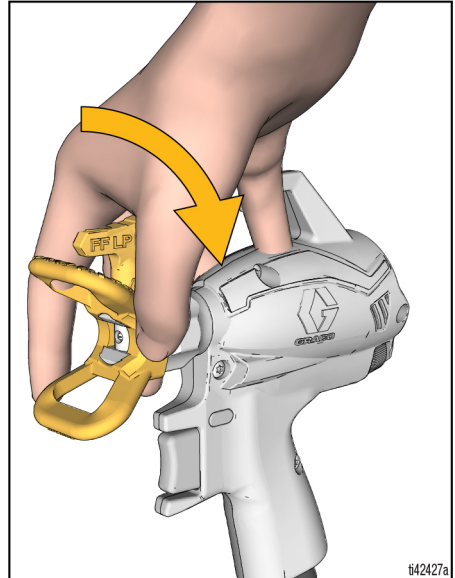

OPMERKING: Het spuitpistool heeft een geïntegreerde oplosmiddelpakking op het uiteinde van het pistool (geel). Hierdoor kan de standaard OneSeal™ (B) voor alle materiaaltoepassingen worden gebruikt.

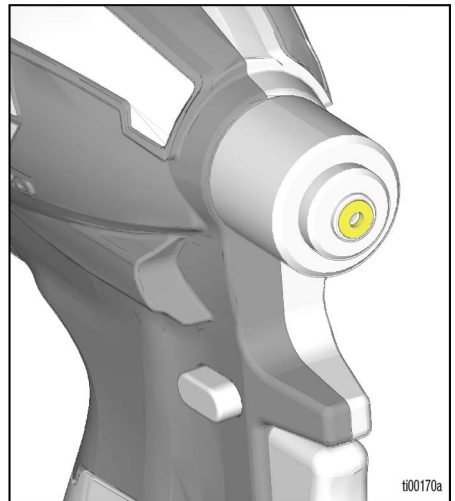

Beker bijvullen



Ontvlambare dampen in het werkgebied (zoals oplosmiddelen en verfdampen) kunnen ontbranden of exploderen.

Zie **Aardingsinstructies**, pagina 10.

Spuit geen ontvlambare of explosieve vloeistoffen in een afgesloten ruimte.

Bij het spuiten van explosieve of ontvlambare materialen:

- Verplaats om bij te vullen het hele spuittoestel naar een goed geventileerde plaats, verwijderd van explosieve of ontvlambare materialen, waaronder verf en oplosmiddel.
- Houd de materiaalcontainers bedekt tussen het bijvullen van de bekertjes.

De beker kan worden bijgevuld terwijl het spuittoestel aan de riem hangt, of nadat deze van de riem is afgehaald en op een vlak oppervlak is geplaatst.

1. Zet de trekker op de veiligheidspal. Draai de knop Voorvullen naar de stand PRIME (voorvullen) om de systeemdruk te ontlasten.

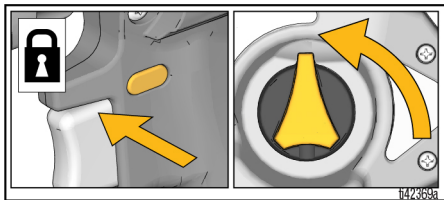

2. Als u wilt kunt u het spuittoestel van de riem halen door op de ontgrendelingsklem van de holster te drukken en het spuittoestel naar boven te trekken.

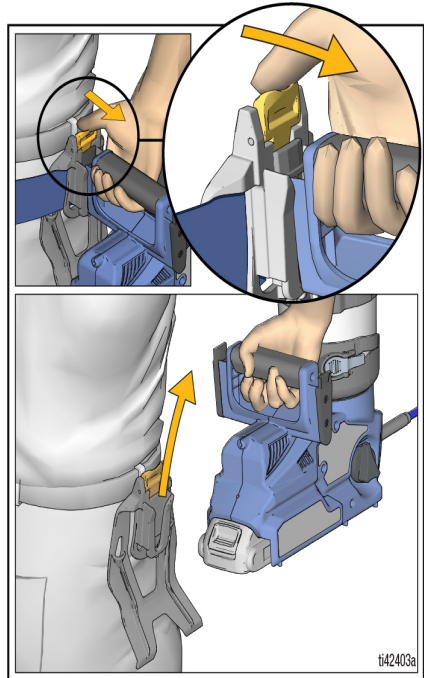

3. Haal de deksel van de beker.

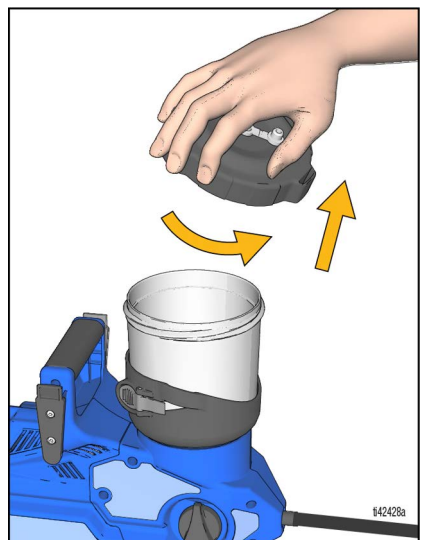

OPMERKING: U kunt de bekerdeksel aan het spuittoestel haken tijdens het bijvullen van de beker.

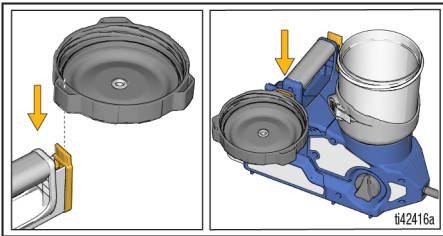

4. Verwijder het pompfilter en verwijder het vuil uit het filter.

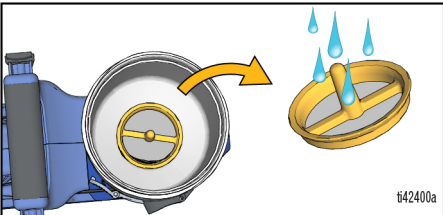

5. Plaats het pompfilter weer onder in de beker.

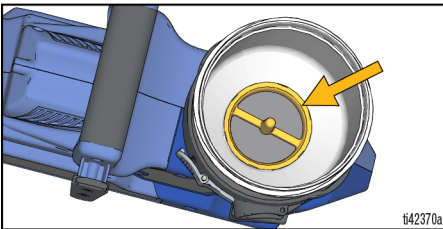

6. Vul de beker opnieuw met verf en plaats de deksel terug op de beker.

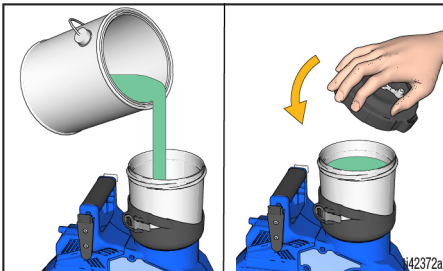

7. Volg de instructies voor **Opstarten**, pagina 14, om verder te gaan.

Pauzeren van spuiten

Verf droogt snel en veroorzaakt verstoppingen in het spuittoestel. Volg deze stappen telkens wanneer u het spuiten 5 minuten tot 2 uur pauzeert.

1. Vergrendel de trekker en haal de accu uit het spuittoestel.
2. Draai de knop Voorvullen naar de stand PRIME (voorvullen) om de systeemdruk te ontlasten.
3. Draai de spuittip 90 graden om te voorkomen dat de opening uitdroogt.

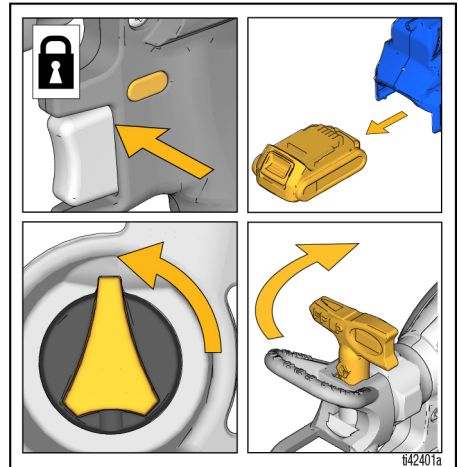

4. Sluit de opslagplug van het bekerdeksel om het materiaal in de beker af te sluiten.

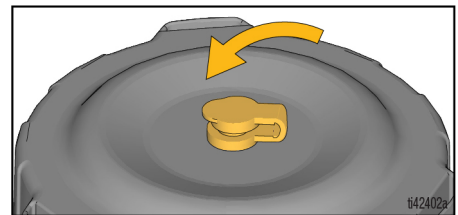

LET OP

Dompel het elektronische spuitpistool nooit onder in water of andere vloeistoffen om schade te voorkomen.

Reinigen

LET OP

Als het wordt nagelaten om na elk gebruik het spuittoestel goed te reinigen, zullen de vloeistoffen hard worden, waardoor het spuittoestel wordt beschadigd en de garantie niet langer van toepassing zal zijn. Bewaar geen andere oplosmiddelen dan terpentijn in het spuittoestel. Spoel altijd met Graco Pump Armor (pompbeschermer) voordat u het apparaat opbergt.

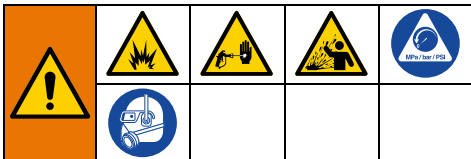

Voorkom ernstig letsel door brand en explosies bij het gebruik van materialen op oliebasis of ontvlambare materialen:

- Spuit geen oplosmiddelen door de spuittip. Verwijder altijd de spuittip en tipbeschermer voordat u gaat spoelen. Reinig de spuittip en de tipbeschermer in een emmer met geschikt oplosmiddel.
- Reinig in een goed geventileerde ruimte. Zorg ervoor dat er voldoende frisse lucht door de ruimte stroomt.
- Aard het spuittoestel en de afvalcontainer altijd wanneer u met oplosmiddelen spoelt.

Raadpleeg **Compatibiliteit reinigingsvloeistoffen**, pagina 26 en **Aardingsinstructies**, pagina 10 voor extra informatie bij gebruik van op olie gebaseerde en ontvlambare materialen.

| | | | | |
|---|--|--|--|--|
| | | | | |
| <p>Het spuittoestel en spuitpistool zijn uitgerust met een statische lont die de opwekking van statische lading beperkt om het risico op brand en explosie te verminderen. HOUD DIT OPPERVLAK VRIJ VAN OVERSPRAY.</p> | | | | |
| | | | | |

Het spuittoestel reinigen

1. Zet de trekker op de veiligheidspal.

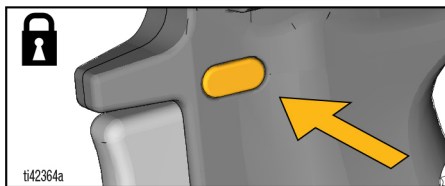

2. Draai de knop Voorvullen naar de stand PRIME (voorvullen) om de systeemdruk te ontlasten.

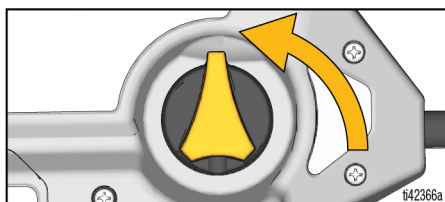

3. U kunt het spuittoestel van de riem halen door op de ontgrendelingsklem van de holster te drukken en het spuittoestel naar boven te trekken.

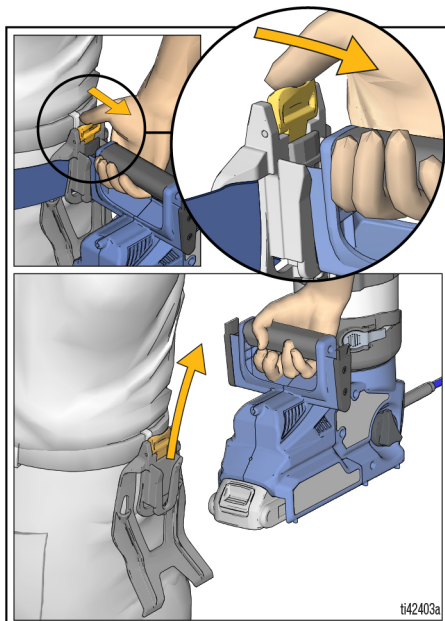

4. Verwijder het bekerdeksel en giet de extra verf terug in het verfblik.

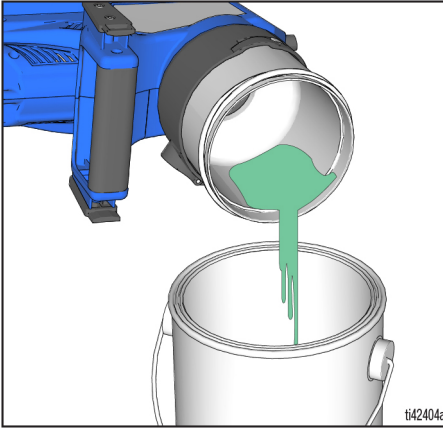

5. Verwijder het pompfilter uit de beker en zet weg om te reinigen.

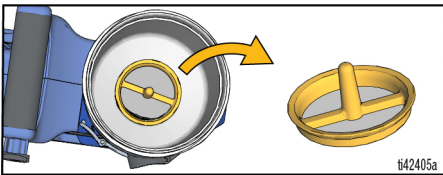

Om brand en explosies te voorkomen mag u nooit oplosmiddel via de spuittip spuiten. Verwijder spuittip en spuittipbeschermer, en reinig in een emmer met geschikt oplosmiddel.

LET OP

Dompel het elektronische spuitpistool nooit onder in water of andere vloeistoffen om schade te voorkomen.

6. Laat de reinigingsvloeistof rondgaan, vul de beker half met reinigingsvloeistof, raadpleeg **Compatibiliteit reinigingsvloeistoffen**, pagina 26, en plaats de bekerdeksel terug. Controleer of de opslagplug OPEN is.

- Controleer of de knop Voorvullen in de stand PRIME (voorvullen) en de spuittip in de stand UNCLOG (vrijmaken) staan.
- Haal de trekker van de veiligheidspal en zet de debietregeling op 10.
- Richt het spuitpistool in een afvallemmer en houd de trekker 15 seconden ingedrukt.

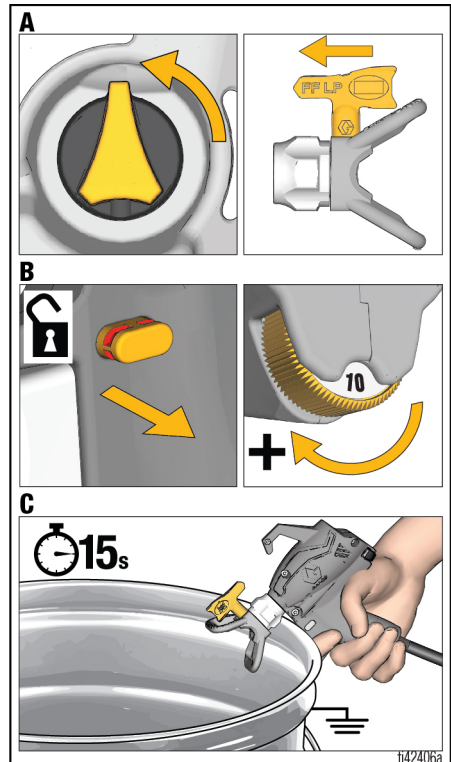

Reinigen

7. Reinigingsvloeistof spuiten:

- a. Draai de knop Voorvullen naar voren in de stand SPRAY (spuiten) en controleer of de spuittip in de stand UNCLOG (vrijmaken) staat.
- b. Richt het spuitpistool in een afvallemmer en haal de trekker over tot er geen reinigingsvloeistof meer in de beker zit.

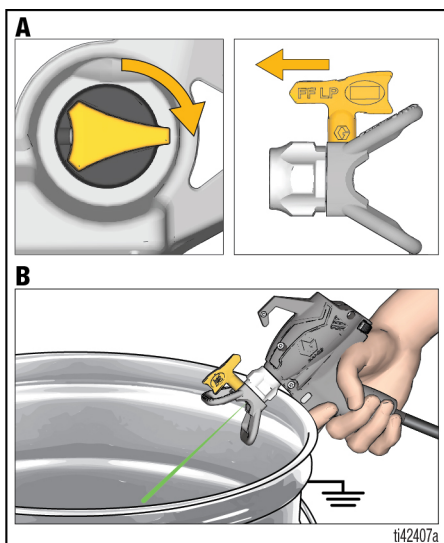

8. Controleer of de beker leeg is en haal de beker van het spuittoestel door de ontkoppelingshendel van de beker in te drukken en de beker uit de bekersteun te draaien.

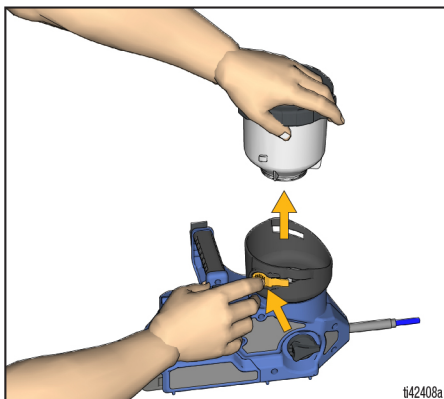

9. Reinig de beker, de bekerdeksel en het pompfilter in warm water.
10. Veeg de bekersteun schoon met een vochtige doek. Plaats de beker, het pompfilter en de bekerdeksel terug in de bekersteun.
11. Herhaal de stappen 6 en 7 wanneer nodig totdat het spuittoestel schoon is. Herhaal de stappen 6 en 7 wanneer nodig totdat het spuittoestel schoon is.
12. Voor opslag moet u een klein beetje Pump Armor-opslagvloeistof door het toestel laten gaan en spuiten met het spuitpistool.
13. Zet de trekker op de veiligheidspal. Draai de knop Voorvullen naar de stand PRIME (voorvullen).

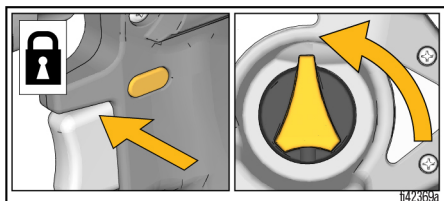

14. Verwijder de accu.

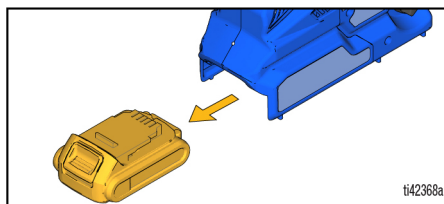

15. Verwijder de spuittip en de spuittipbeschermer.
16. Reinig de spuittip en de spuittipbeschermer met warm water en een oude tandenborstel. Plaats de spuittip en de spuittipbeschermer terug.
17. Draai de spuittip 90 graden voor opslag en SLUIT de opslagplug op de bekerdeksel.

Opslag

LET OP

Als het spuittoestel wordt opgeslagen zonder Pump Armor (pompbeschermer), kan dat leiden tot problemen bij hernieuwd gebruik. Laat na het reinigen altijd Pump Armor (pompbeschermer) door het spuittoestel circuleren. **Water of andere oplosmiddelen dan terpentijn die in het spuittoestel achterblijven, zullen de pomp aantasten en beschadigen.**

Pump Armor is een vloeistof die het spuittoestel beschermt als het wordt opgeslagen. De vloeistof helpt het spuittoestel te beschermen tegen opstartproblemen bij het volgende gebruik.

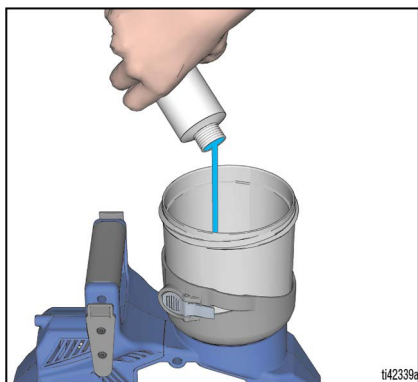

Opslag

- U moet een klein beetje Pump Armor-opslagvloeistof door het toestel laten gaan en spuiten met het spuitpistool.
- Zet de trekker op de veiligheidspal
- Draai de knop Voorvullen in de stand PRIME (voorvullen).
- Verwijder de accu, reinig de spuittip en de spuittipbeschermer.
- Reinig de spuittip en spuittipbeschermer met warm water en een oude tandenborstel en plaats terug op het pistool.
- Draai de spuittip 90 graden voor opslag en SLUIT de opslagplug op de bekerdeksel.
- Berg het spuittoestel niet op als het gevuld is met water.
- Zorg ervoor dat water in het spuittoestel niet bevroert.
- Berg het spuittoestel niet op als het nog onder druk staat.
- Bewaar het spuittoestel binnen, op een koele, droge plaats.
- Berg het spuittoestel nooit op met materiaal in het spuittoestel of de beker.

Referentie

Compatibiliteit reinigingsvloeistoffen

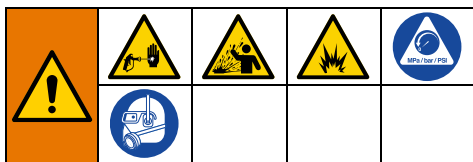

Ontvlambaar materiaal, materiaal op oliebasis of op waterbasis

- Wanneer u materialen **op waterbasis** gaat spuiten, moet u het systeem eerst grondig met water spoelen.
- Bij spuiten van **ontvlambare materialen of op oliebasis** moet het systeem grondig gespoeld worden met terpentijn of een ander geschikt spoelmiddel.
- Om materialen **op waterbasis** te spuiten **nadat u materialen op oliebasis of ontvlambaar** materiaal hebt gespoten, spoelt u het systeem eerst grondig met water. Het water dat uit de afvoerbuis loopt, moet helder en vrij van oplosmiddel zijn **voordat** u begint te spuiten met het materiaal op waterbasis.
- Wanneer u materiaal op **oliebasis of ontvlambaar materiaal** gaat spuiten **nadat u met materialen op waterbasis** hebt gespoten, spoelt u het systeem eerst grondig met terpentijn of met een compatibel spoelmiddel op oliebasis. Het oplosmiddel dat uit de afvoerbuis stroomt, mag geen water bevatten. Bij het spoelen met oplosmiddel moet u altijd de instructies in **Het spuittoestel reinigen**, pagina 22, volgen.
- Voorkom dat vloeistof op uw huid of in uw ogen spat door het pistool altijd op de binnenwand van de emmer te richten.

Recyclen en afdanken

Einde van de levensduur

Aan het eind van de levensduur van het apparaat moet het op een verantwoorde wijze worden gedemonteerd en gerecycled.

- Voer de **Drukontlastingsprocedure**, pagina 11.
- Tap vloeistoffen af en voer ze af volgens de geldende regels en voorschriften. Zie het veiligheidsinformatieblad van de fabrikant van het materiaal.

- Verwijder motoren, batterijen, printplaten, lcd-displays (liquid crystal displays) en andere elektronische componenten. Recycle volgens de geldende voorschriften.
- Elektronische componenten mogen niet bij het gewone huisvuil of industrieel afval.



- Lever het resterende product in bij een recyclinginstantie.

California Proposition 65

INWONERS VAN CALIFORNIA



WAARSCHUWING: Kanker en vruchtbaarheidsproblemen –
www.P65warnings.ca.gov.

Probleemoplossing



Controleer alles in deze tabel voor Probleemoplossing voordat u het spuittoestel naar een erkend onderhoudscentrum brengt.





Diagnose spuittoestel



| Probleem | Oorzaak | Oplossing |
|--|---|---|
| Het spuittoestel maakt geen geluid als de trekker wordt geactiveerd. | Het diagnoselampje knippert twee keer als de trekker wordt ingeknepen. Dit wijst op een onjuiste spanning. | Vervang de accu door een opgeladen accu. De accu heeft het einde van zijn levensduur bereikt. Vervang de accu. |
| | Het diagnoselampje knippert drie keer als de trekker wordt ingeknepen. Dit wijst erop dat de accutemperatuur te hoog of te laag is. | Laat de accu afkoelen of opwarmen tot kamertemperatuur. |
| | Het diagnoselampje knippert vier keer als de trekker wordt ingeknepen. Dit wijst erop dat de rotor klem zit. | Vervang de pomp en/of de motor. |
| | Het diagnoselampje knippert niet als de trekker wordt ingeknepen. Er is geen accu geplaatst of de accu is beschadigd. | Plaats een accu of vervang de accu. Vervang de Smartcontrol. |
| | De elektrische slangaansluitingen zijn niet aangesloten. | Controleer of de elektrische draadconnectors goed zijn aangesloten aan beide uiteinden van de slang in de ProConnect-toegangsklep van het spuittoestel en het pistool. |
| | De slangbedrading is beschadigd. | Vervang de slang. |
| | De binnenkant van het spuitpistool is vochtig. | Schud het spuitpistool en laat 10 minuten drogen. Open de ProConnect-toegangsklep van het pistool, trek de draadconnector los en laat deze een paar uur goed drogen. |
| Het spuittoestel maakt geluid, maar er wordt geen materiaal gespoten wanneer de trekker wordt overgehaald. | Het spuittoestel is nog niet gevuld. | Herhaal Opstarten , pagina 14. |
| | Er mag geen lucht in de beker komen. | Zorg dat de opslagplug op de bekerdeksel open is tijdens het spuiten. |
| | Vuil in de verf, vuil pompfilter | Reinig het spuittoestel, zie Reinigen , pagina 22 en reinig het pompfilter. Zeef de verf voordat u deze in de beker giet en herhaal de installatie en het opstarten. |
| | De knop Voorvullen staat in de stand PRIME (voorvullen). | Draai de knop Voorvullen naar voren in de stand SPRAY (spuiten). |
| | De spuittip staat niet in de stand SPRAY (spuiten). | Draai de spuittip naar de stand SPRAY (spuiten). |
| | De spuittip is verstopt. | Zie Verstoppingen in de spuittip verwijderen , pagina 18. |
| | Geen of weinig materiaal in de beker. | Vul de verf in de beker bij. |
| | De pomp is aan het einde van de levensduur. | Vervang de complete pomp. |
| | Slang is verstopt. | Vervang de slang. |
| | De slangbedrading is beschadigd. | Vervang de slang. |
| Het spuitpistool heeft het einde van zijn levensduur bereikt. | Vervang het spuitpistool. | |

| Probleem | Oorzaak | Oplossing |
|---|---|--|
| Het spuitresultaat van het spuittoestel is slecht | Debietregeling is te laag ingesteld. | Verhoog de snelheid totdat het gewenste patroon wordt gerealiseerd. |
| | Er mag geen lucht in de beker komen. | Zorg dat de opslagplug op de bekerdeksel open is tijdens het spuiten. |
| | De spuittip is gedeeltelijk verstopt. | Zie Verstoppingen in de spuittip verwijderen , pagina 18. |
| | De spuittip staat niet in de juiste stand. | Draai de spuittip naar stand SPRAY (spuiten). |
| | Onjuiste spuittip voor de toepassing van het materiaal. | Plaats een ander formaat spuittip. Zie De juiste spuittip en druk , pagina 16. |
| | De spuittip is versleten of beschadigd. | Vervang de spuittip. Zie De juiste spuittip en druk , pagina 16. |
| | Het gespoten materiaal bevat lucht, door het geschud is. | Het materiaal NIET schudden. Roer het materiaal of raadpleeg de adviezen van de fabrikant voor het betreffende materiaal. |
| | Het gespoten materiaal is te koud om te spuiten. | Warm het materiaal op. |
| | Het materiaal dat wordt gespoten is niet geschikt voor het spuittoestel. | Reinig het volledige systeem. Zie Reinigen , pagina 22. Probeer het materiaal te verdunnen volgens de aanbeveling van de fabrikant of gebruik een ander materiaal. |
| | Pakking voorop het spuitpistool is beschadigd of verdwenen. | Vervang de pakking. |
| | Er zit vuil vast in het spuitpistool. | Verwijder de spuittip/spuittipbeschermer. Draai de debietregeling naar 10 en spuit 5-10 maal met de vloeistof waarbij u de trekker kort overhaalt, om het vuil los te maken. |
| | De slangbedrading is beschadigd. | Vervang de slang. |
| | Het spuitpistool heeft het einde van zijn levensduur bereikt. | Vervang het spuitpistool. |
| | De pomp van het spuittoestel heeft het einde van zijn levensduur bereikt. | Vervang de complete pomp. |
| De pomp spuit wel verf maar geen water. | Lekkage bij het vulventiel. | Vervang het vulventiel |
| | De accu is niet voldoende opgeladen. | Laad accu op. |
| | De pomp is aan het einde van de levensduur. | Vervang de complete pomp. |

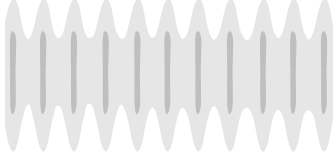
Probleemoplossing

Diagnostiek spuitpatroon

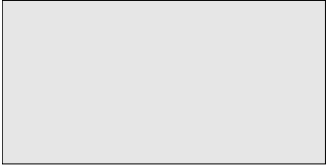
| Probleem | Oorzaak | Oplossing |
|--|--|--|
| <p>Het spuitpatroon is ongelijkmatig:</p>  | De gebruiker beweegt te snel tijdens het spuiten. | Trage bewegingssnelheid. |
| | De spuittip is verstopt. | Maak de spuittip vrij of reinig de spuittip. Zie Verstopingen in de spuittip verwijderen , pagina 18. |
| | Het materiaal is moeilijk te vernevelen. | Verhoog de druk totdat het gewenste patroon wordt gerealiseerd. |
| | | Houd het spuittoestel verder van het oppervlak. |
| | De uitlaatventielen zijn vuil of versleten. | Ga over op een andere spuittip. Zie De juiste spuittip en druk , pagina 16. |
| De pomp is aan het einde van de levensduur. | Verwijder twee pomppluggen en het voorventiel om de drie uitlaatventielen toegankelijk te maken. Reinig de uitlaatventielen. Vervang waar nodig. | |
| <p>Spuitpatroon vertoont uitloop:</p>  | De snelheid is te laag ingesteld. | Verhoog de druk totdat het gewenste patroon wordt gerealiseerd. |
| | Mogelijk moet het materiaal worden verdund. | Verdun het materiaal conform de aanbevelingen van de verffabrikant. |
| | Onjuiste spuittip voor de toepassing van het materiaal. | Plaats een ander formaat spuittip. Zie De juiste spuittip en druk , pagina 16. |
| | Het materiaal is niet geschikt voor het spuittoestel. | Schakel over op een ander materiaal. |
| | De spuittip is versleten of beschadigd. | Vervang de spuittip. Zie Installatie van de spuittip , pagina 19. |
| <p>Het spuitpatroon druipt of zakt:</p>  | De gebruiker beweegt te langzaam tijdens het spuiten. | Beweeg het spuittoestel sneller tijdens het spuiten. |
| | Het spuittoestel bevindt zich te dicht bij het oppervlak. | Houd het spuittoestel minstens 25 cm (10 inch) van oppervlak. |
| | Houd de trekker ingedrukt terwijl u de spuitrichting verandert. | Houd de trekker ingedrukt wanneer u van richting verandert. |
| | De snelheidsschakelaar is te hoog ingesteld. | Verlaag de druk totdat het gewenste patroon wordt gerealiseerd. |
| | De spuittip is versleten of beschadigd. | Vervang de spuittip. Zie Installatie van de spuittip , pagina 19. |

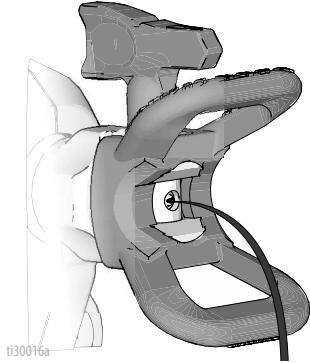
| Probleem | Oorzaak | Oplossing |
|--|---|--|
| Het spuitpatroon is te smal:  | Het spuittoestel bevindt zich te dicht bij het oppervlak. | Houd het spuittoestel minstens 25 cm (10 inch) van oppervlak. |
| | Onjuiste spuittip voor toepassing van het materiaal. | Plaats een ander formaat spuittip. Zie Installatie van de spuittip , pagina 19. |
| | De spuittip is versleten of beschadigd. | Vervang de spuittip. Zie Installatie van de spuittip , pagina 19. |
| Het spuitpatroon is te breed:  | Het spuittoestel is te ver verwijderd van het oppervlak. | Houd het spuittoestel dichter bij het oppervlak. |
| | Onjuiste spuittip voor de toepassing van het materiaal. | Plaats een ander formaat spuittip. Zie Installatie van de spuittip , pagina 19. |
| Het spuittoestel 'sputtert' aan het begin of eind van het spuitpatroon:  | Er heeft zich materiaal opgehoopt op de spuittipbeschermer of de spuittip is gedeeltelijk verstopt. | Reinig de spuittipbeschermer. Zie Verstoppingen in de spuittip verwijderen , pagina 18. |
| | De spuittip is niet volledig in de spuittipbeschermer gestoken. | Zie Installatie van de spuittip , pagina 19. |
| | De spuittip is versleten. | Vervang de spuittip. Zie Installatie van de spuittip , pagina 19. |
| | Het spuittoestel is vuil. | Spoel het spuittoestel. |
| | Het voorventiel is aan het einde van de levensduur. | Vervang het voorventiel. |
| Er blijft materiaal uit de spuittip druppelen of lekken nadat u de trekker hebt losgelaten:  | De spuittip is versleten. | Vervang de spuittip. Zie Installatie van de spuittip , pagina 19. |
| | De spuittip is niet volledig in de spuittipbeschermer gestoken. | Zie Installatie van de spuittip , pagina 19. |
| Er lekt materiaal bij de spuittipbeschermer of de spuittiphendel. | De afdichting of zitting van de spuittip is beschadigd of niet goed geïnstalleerd. | Zie Installatie van de spuittip , pagina 19. |

Vervangende onderdelen

Vervangende onderdelen

⚠ Draai aan tot 18 ± 5
in-lbs ($18 \pm 0,6$ N·m)

⚠ Draai aan tot 55 - 65
in-lbs (6,2 - 7,3 N·m)

⚠ Draai aan tot 15 - 20
in-lbs (1,7 - 2,3 N·m)

⚠ Draai aan tot 100 in-lbs
(11,3 N·m)

⚠ Draai aan tot 9 - 11
in-lbs (1,0 - 1,2 N·m)

⚠ Draai aan tot 10 - 15
in-lbs (1,1 - 1,7 N·m)

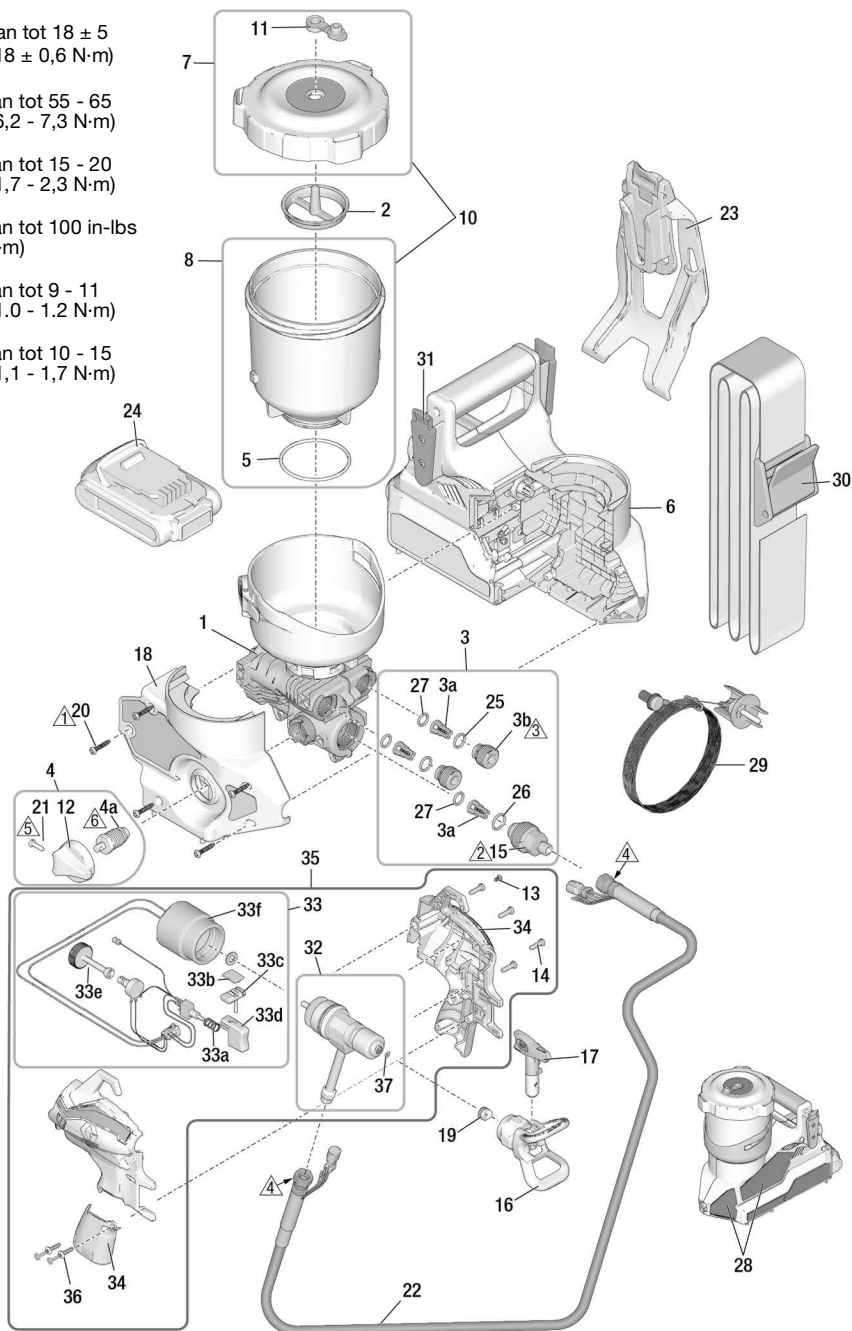

t142505a

Onderdelenlijst

| Ref. | Bestellen Onderdeel nr. | Omschrijving |
|------|----------------------------|--|
| 1 | 18H072 | Set, pompconstructie, <i>inclusief 3, 4</i> |
| 2 | 18H073 | Set, filter, mesh 60, per 3 |
| | 18H074 | Set, filter, mesh 100, per 3 |
| 3 | 18H075 | Set, reparatie van uitlaatventiel, <i>inclusief 3 stuks 3a, 2 stuks 3b, 2 stuks 25, 1 maal 26, 3 stuks 27 en 1 maal 15</i> |
| 3a | | Uitlaatventielconstructie |
| 3b | | Uitlaatventielplug |
| 4 | 2000079 | Vul-/spuitventiel en knop, <i>inclusief 4a, 12, 1 maal 21</i> |
| 4a | | Vulventiel |
| 5 | 19F703 | O-ring |
| 6 | 18H076 | Set, regelaar, behuizing, <i>inclusief 18, 28</i> |
| 7 | 18H077 | Set, deksel, plug, label |
| 8 | 18H078 | Set, beker, 32 oz., <i>inclusief 5</i> |
| 10 | 18H079 | Set, beker, deksel, plug, o-ring, label, <i>inclusief 7, 8</i> |
| 11 | 18H080 | Set, plug, 3 stuks |
| 12 | 17M882 | Knop Voorvullen |
| 13 | 19F832 | Schroef, torx |
| 14 | 119236 | Schroef, torx |
| 15 | 2000209 | Set, adapter slang |
| 16 | 246215 | Beschermmer, spuittip, FFLP |
| 17 | FFLP514 | Spuittip |
| | FFLP210 | Spuittip |
| | FFLP410 | Spuittip |
| 18 | 18H083 | Set, behuizing, deur, <i>inclusief 5 stuks 20</i> |
| 19 | 17P501 | Set, tipzitting en afdichting, 5 stuks |
| 20 | 18H096 | Schroef, kruiskop |
| 21 | 128726 | Schroef, kruiskop |
| 22 | 2000354 | Set, slang |
| 23 | 18F977 | Holster |
| 24* | | Compacte Li-ion accuset, DEWALT |
| | 17P474 | 20 V 2,0 Ah - VS |
| | 17P557 | 18 V 2,0 Ah - Europa/AP |
| | 17P556 | 18 V 2,0 Ah - Japan |
| | 17P558 | 18 V 2,0 Ah - ANZ |
| | 17Y586 | 18 V 2,0 Ah - Korea |

Vervangende onderdelen

| Ref. | Bestellen Onderdeel nr. | Omschrijving |
|--|-------------------------|---|
| | | Li-ion acculader DEWALT (niet afgebeeld) |
| * | 17P475 | 120 V - VS |
| | 17P560 | 230 V - Europa/AP |
| | 17P559 | 100 V - Japan |
| | 17P561 | 230 V - ANZ |
| | 17Y587 | 230 V - Korea |
| | 17M883 | Koffer, opberg- (niet afgebeeld) |
| 25 | 17T582 | O-ring |
| 26 | 117724 | O-ring |
| 27 | 18D981 | O-ring |
| --- | 243103 | Pump Armor, 4 oz. (niet afgebeeld) |
| 28▲ | 18H084 | Set, waarschuwinglabels |
| ▲ | | Medische waarschuwingskaart (niet afgebeeld) |
| | 17R476 | Engels, Spaans, Portugees (Brazilië) |
| | 17A134 | Engels, Chinees, Koreaans |
| | 179960 | Engels, Spaans, Frans |
| | 17F690 | Nederlands, Duits, Italiaans |
| 29 | 18H085 | Set, aarding |
| 30 | 18F891 | Riem |
| 31 | 18F810 | Adapter, schuif riem |
| 32 | 18H056 | Set, naaldventiel, <i>inclusief 1 maal 37</i> |
| 33 | 18H057 | Set, spoel, vat, trekker, schakelaar |
| 33a | | Veer, applicator |
| 33b | | Veer, plastic, schuivend |
| 33c | | Schuif, vergrendeling, trekker |
| 33d | | Deksel, trekker |
| 33e | | Knop, afstelling |
| 33f | | Spoel |
| 34 | 18H058 | Set, behuizing, pistool, <i>inclusief 33a, 33b, 33c, 33d, 33e</i> |
| 35 | 18H059 | Set, pistool, compleet, <i>inclusief 13, 14, 32, 33, 34, 36</i> |
| 36 | 19F831 | Schroef, kruiskop |
| 37 | 18H126 | Set, solventafdichting (5 stuks), <i>inclusief gereedschap voor verwijderen/installeren</i> |
| --- | 18H081 | Set, label, merk, Ultra (niet afgebeeld) |
| --- | 18H082 | Set, label, merk, Ultimate (niet afgebeeld) |
| * Accu en acculader afhankelijk van de netspanning in betreffend land. | | |
| ▲ Vervangende veiligheidslabels, -plaatjes en -kaarten zijn gratis verkrijgbaar. | | |

OPMERKING: Pistool 18H059 en slang 2000354 zijn enkel ontworpen voor gebruik met het QuickShot-spuittoestel.

Technische specificaties

| Quickshot-spuittoestel | | |
|--|---|---|
| | VS | Metrisch |
| Max. werkdruk | 2000 psi | 14 MPa, 138bar |
| Gewicht | 6,4 lb | 2,9 kg |
| Afmetingen: | | |
| Lengte | 12 inch | 30.5 cm |
| Breedte | 6 inch | 15,2 cm |
| Hoogte | 10,5 inch | 26,7 cm |
| Bereik opslagtemperatuur ♦❖ | 32 °F tot 113 °F | 0 °C tot 45 °C |
| Bereik werktemperatuur ✓ | 40° tot 90° F | 4 °C tot 32 °C |
| Opslagvochtigheidsgraad | 0% tot 95% relatieve vochtigheid, niet condenserend | |
| Geluidsdrumniveau | 84,0 dBa | |
| Geluidsvermogensniveau † | 100 LwA Onzekerheid K = 3 LwA | |
| Trillingsniveau (gemeten overeenkomstig ISO 5349) | Totale trillingswaarde $a_h = 11,5 \text{ ft/s}^2$ | Totale trillingswaarde $a_h = 3,5 \text{ m/s}^2$ |
| Netspanning voor acculader | 100 - 120 Vac, 50 Hz, 15A, 1 Ø | |
| | 230 V AC, 50 Hz, 16 A, 1 fase | |
| Accu Spanning (DC) | 20 V MAX* 2,0 Ah Li-ion Compacte accu van DEWALT | |
| Maximale tipopening | 0,016 inch | 0,41 mm |

♦ Als vloeistof in de pomp bevriest, zal de pomp worden beschadigd.

❖ Tijdens gebruik bij lage temperaturen kan schade aan kunststof onderdelen ontstaan.

✓ Wijzigingen in de viscositeit van de verf bij erg lage of erg hoge temperaturen kunnen de prestaties van het spuittoestel beïnvloeden.

† Alle waarden werden bepaald in de spuitmodus met de operator in positie.
Geluidsvermogensniveaus werden getest volgens ISO 3744 op 1 m (3,3 ft.).

Standaard Graco-garantie

Graco garandeert dat alle in dit document genoemde en door Graco vervaardigde apparatuur waarop de naam Graco vermeld staat, op de datum van verkoop voor gebruik door de oorspronkelijke koper vrij is van materiaal- en fabricagefouten. Met uitzondering van speciale, uitgebreide of beperkte garantie zoals gepubliceerd door Graco, zal Graco gedurende een periode van twaalf maanden na de verkoopdatum elk onderdeel van de apparatuur dat naar het oordeel van Graco gebreken vertoont, herstellen of vervangen. Deze garantie is alleen van toepassing op voorwaarde dat de apparatuur conform de schriftelijke aanbevelingen van Graco werd geïnstalleerd, bediend en onderhouden.

Normale slijtage en veroudering, of slecht functioneren, beschadiging of slijtage veroorzaakt door onjuiste installatie, verkeerde toepassing, slijtend materiaal, corrosie, onvoldoende of onjuist uitgevoerd onderhoud, nalatigheid, ongeval, eigenmachtige wijzigingen aan de apparatuur, of het vervangen van Graco-onderdelen door onderdelen van andere herkomst, vallen niet onder de garantie en Graco is daarvoor niet aansprakelijk. Graco is ook niet aansprakelijk voor slecht functioneren, beschadiging of slijtage veroorzaakt door de incompatibiliteit van apparatuur met constructies, toebehoren, apparatuur of materialen die niet door Graco geleverd zijn, en ook niet voor fouten in het ontwerp, bij de fabricage of het onderhoud van constructies, toebehoren, apparatuur of materialen die niet door Graco geleverd zijn.

Deze garantie wordt verleend onder de voorwaarde dat de apparatuur waarvan de koper stelt dat die een defect vertoont gefrankeerd wordt verzonden naar een erkende Graco-distributeur zodat de aanwezigheid van het beweerde defect kan worden geverifieerd. Wanneer het beweerde defect inderdaad wordt vastgesteld, zal Graco de defecte onderdelen kosteloos herstellen of vervangen. De apparatuur zal gefrankeerd worden teruggezonden naar de oorspronkelijke koper. Wanneer er bij een inspectie van de apparatuur geen materiaal- of fabricagefouten worden geconstateerd, dan worden de reparaties uitgevoerd tegen een redelijke vergoeding, waarin vergoeding van de kosten van onderdelen, arbeid en vervoer kunnen zijn inbegrepen.

DEZE GARANTIE IS EXCLUSIEF, EN TREEDT IN DE PLAATS VAN ENIGE ANDERE GARANTIE, UITDRUKKELIJK OF IMPLICIET, INCLUSIEF MAAR NIET BEPERKT TOT GARANTIES BETREFFENDE VERKOOPBAARHEID OF GESCHIKTHEID VOOR EEN BEPAALDE TOEPASSING.

De enige verplichting van Graco en het enige verhaal van de klant bij inbreuk op de garantie worden vastgesteld zoals hierboven bepaald. De koper gaat ermee akkoord dat er geen andere verhaalmogelijkheid (waaronder, maar niet beperkt tot vergoeding van incidentele schade of van vervolg schade door winstderving, gemiste verkoopopbrengsten, letsel aan personen of materiële schade, of welke andere incidentele verliezen of vervolgv verliezen dan ook) bestaat. Elke klacht wegens inbreuk op de garantie moet binnen twee (2) jaar na aankoopdatum kenbaar worden gemaakt.

GRACO GEEFT GEEN GARANTIE EN WIJST ELKE IMPLICIETE GARANTIE AF BETREFFENDE VERKOOPBAARHEID OF GESCHIKTHEID VOOR EEN BEPAALDE TOEPASSING, MET BETREKKING TOT TOEBEHOREN, APPARATUUR, MATERIALEN OF COMPONENTEN DIE GRACO GELEVERD, MAAR NIET VERVAARDIGD HEEFT. Deze onderdelen die door Graco geleverd, maar niet vervaardigd zijn (zoals elektrische motoren, schakelaars, slangen, etc.), zijn onderworpen aan de garantie, indien verleend, van de fabrikant ervan. Graco zal de koper alle redelijke assistentie verlenen bij het indienen van claims met betrekking tot dergelijke garanties.

In geen geval stelt Graco zich aansprakelijk voor indirecte, incidentele of speciale schade of voor vervolg schade, die het gevolg zijn van de levering van apparatuur door Graco onder deze voorwaarden of van de uitrusting, de werking of het gebruik van verkochte producten of goederen, ongeacht het feit of daarbij sprake is van contractbreuk, inbreuk op de garantie, nalatigheid van Graco of anderszins.

Graco-informatie

Voor de meest recente informatie over Graco-producten verwijzen we u naar www.graco.com.

Kijk op www.graco.com/patents voor patentinformatie.

VOOR HET PLAATSEN VAN EEN BESTELLING kunt u contact opnemen met uw Graco-distributeur of bellen met 1-888-541-9788 voor de dichtstbijzijnde distributeur.

Alle geschreven en afgebeelde gegevens in dit document geven de meest recente productinformatie weer zoals bekend op het tijdstip van publicatie. Graco behoudt zich het recht voor om te allen tijde wijzigingen aan te brengen zonder voorafgaande kennisgeving.

Vertaling van de originele instructies. This manual contains Dutch. MM 3A9301

Hoofdkantoor Graco: Minneapolis

Kantoren in het buitenland: België, China, Japan, Korea

GRACO INC. AND SUBSIDIARIES • P.O. BOX 1441 • MINNEAPOLIS MN 55440-1441 • USA
Copyright 2022, Graco Inc. Alle productielocaties van Graco zijn ISO 9001 gecertificeerd.

www.graco.com

Revisie A, maart 2023